

# Hallo, Ich bin Aura Air

Benutzerhandbuch  
und Installationsanleitung



## Lieferumfang



Aura Air

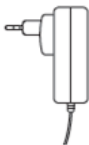

Wandanschluss  
& Stecker

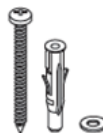

Borschablone, Schrauben, Dübel,  
Unterlegscheiben

---

## Aura Air App herunterladen



Google Play



## Aura Air Teileübersicht

**Vordere Abdeckung**

**Geräteabdeckung**

**Sockel**

**DC-Anschluss**

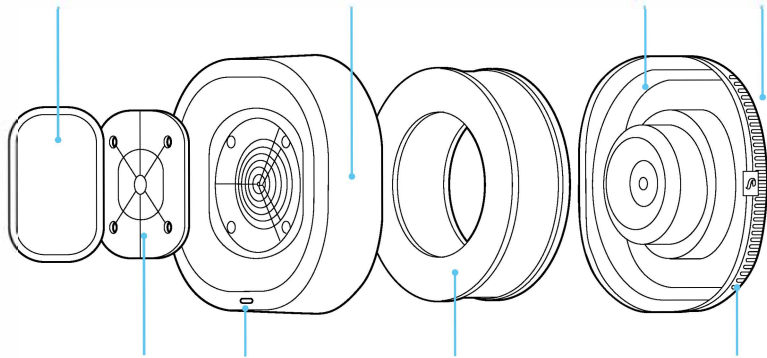

**Vorfilter**

**LED-Anzeige**

**Ray Filter™**

**Setup-Taste**

## Montage

### Vorbereitungen zur Montage

Aura Air sollte mindestens 50 cm von Boden und Decke entfernt platziert werden

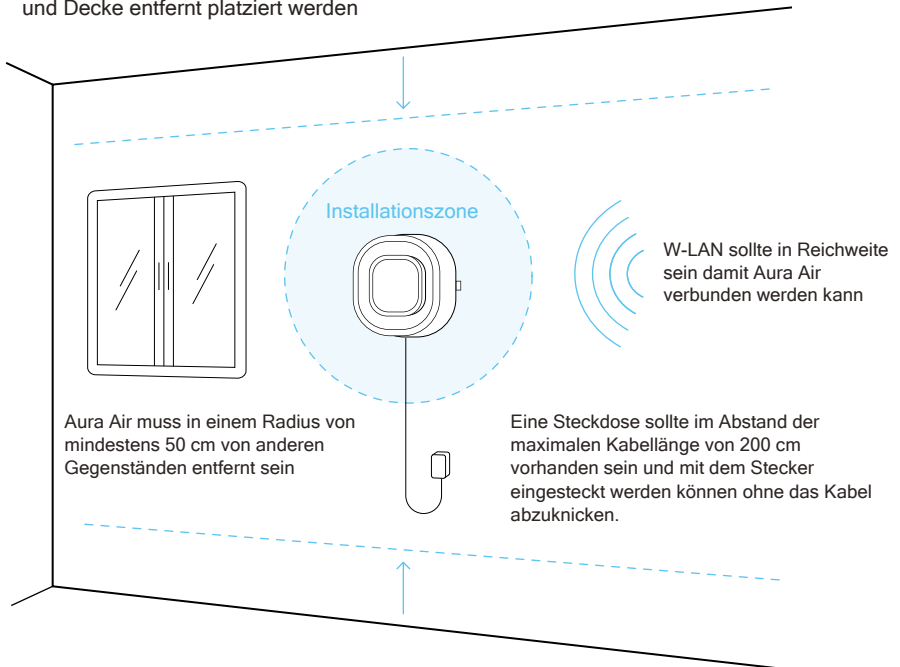

## Installation von Aura Air

### 1. Bohrschablone

Positionieren Sie die Bohrschablone an der Wand und bohren Sie 3 Löcher für die Dübelmontage.

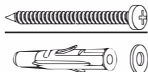

6 mm Bohrer erforderlich

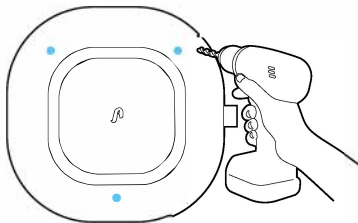

### 2. Vorbereitungen

Entfernen Sie die Geräteabdeckung mit dem Ray-Filter™. Verbinden Sie den DC-Adapter mit Aura Air.

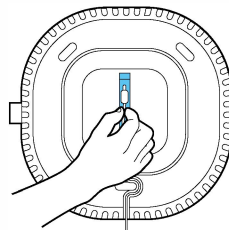
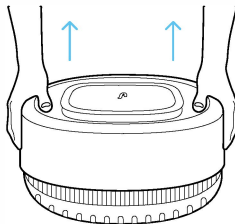

### 3. Montage von Aura Air

Montieren Sie den Sockel mithilfe der Schrauben und Unterlegscheiben.

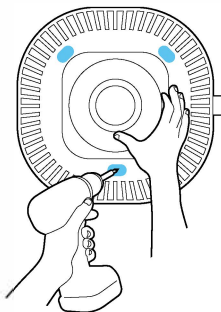

### 4. Inbetriebnahme Aura Air

Schließen Sie die Geräteabdeckung und verbinden Sie Aura Air mit einer Steckdose.

Koppeln Sie Aura Air über eine App mit Ihrem W-LAN-Netzwerk.

Verbinden Sie sich mit Aura-xxxxxx in Ihrer Netzwerkliste

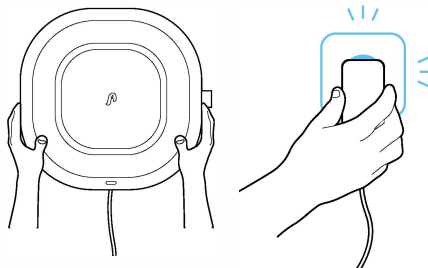

**Genießen Sie frische Luft.**

## Leitfaden für LED-Anzeigen

Netzwerk



**Grün blinkend:** Aura ist in Bereitschaft und wartet auf eine W-LAN Netzwerkverbindung



**Blau blinkend:** Verbindung zum Netzwerk wird hergestellt



**Schnell blau blinkend:** Verbindung zur Cloud wird hergestellt

Betrieb



**Weiß blinkend (langsam):** Aura funktioniert richtig



**Weiß blinkend (schnell):** Keine W-LAN Verbindung



**Magenta blinkend (langsam):** Aura hat in den abgesicherten Modus umgeschaltet



**Magenta blinkend (schnell):** Firmware-Update steht noch aus

Warnungen



**Orange blinkend:** Geräteabdeckung ist offen



**Rot blinkend:** Hohe Konzentration an CO/Rauchalarm

- Hinweis:  
Drücken Sie gegebenenfalls die Setup-Taste, 4 Sekunden lang, um den Bereitschaftsmodus zu aktivieren.

## Reinigung des Vorfilters

• Hinweis: Wir werden Sie über die App benachrichtigen, wenn es Zeit wird, Ihren Vorfilter zu reinigen.

1. Trennen Sie Aura Air von der Steckdose !
2. Entfernen Sie vorsichtig die vordere Abdeckung und den Vorfilter.
3. Nehmen Sie den Vorfilter von der vorderen Abdeckung ab.
4. Waschen Sie den Vorfilter mit Wasser (keine Chemikalien).
5. Trocknen Sie vollständig den Vorfilter, bevor Sie ihn wieder einsetzen !
6. Stecken Sie den Stecker wieder in die Steckdose und genießen Sie frische Luft.

## Austausch des Ray-Filters™

• Hinweis: Wir werden Sie über die App benachrichtigen, wenn es Zeit wird, Ihren Ray-Filter™ auszutauschen.

1. Trennen Sie Aura Air von der Steckdose !
2. Entfernen Sie vorsichtig die Geräteabdeckung mit dem Ray-Filter™.
3. Entfernen Sie vorsichtig den Ray-Filter™ aus dem Gehäuse.
4. Setzen Sie den neuen Ray-Filter™ in die Geräteabdeckung ein.
5. Setzen Sie die Geräteabdeckung wieder auf.
6. Stecken Sie Aura Air in die Steckdose und genießen Sie frische Luft.



## Produktspezifikationen

<b>Anschluss</b>	Spannung	110-240 V.
<b>Betriebsbedingungen</b>	Temperatur	-0 °C bis 40 °C.
	Feuchtigkeit	15-90 %
<b>Lagerbedingungen</b>	Temperatur	-40 °C bis 85 °C.
	Feuchtigkeit	0-90 %
<b>Größe</b>	37,5 x 37,5 x 15 cm	
<b>Gewicht</b>	5,5 kg	
<b>Drahtlose Kommunikation</b>	W-LAN	2,4 G.
<b>Energieverbrauch</b>	34 W.	



## Allgemeine Anweisungen

Lesen Sie diese Anweisungen und bewahren Sie sie auf. Installieren Sie das Gerät gemäß den Anweisungen des Herstellers. Für Wartungsarbeiten wenden Sie sich an den Aura Smart Air-Support. Eine Wartung ist erforderlich, wenn das Gerät in irgendeiner Weise beschädigt wurde, wenn z. B. das Netzkabel oder der Netzstecker beschädigt wurde, eine Flüssigkeit verschüttet wurde oder Gegenstände in das Gerät gefallen sind, das Gerät Regen oder Feuchtigkeit ausgesetzt war, nicht ordnungsgemäß funktioniert oder heruntergefallen ist.

## Installation

Installieren Sie das Gerät gemäß den Anweisungen des Herstellers, um das Umkippen des Geräts zu vermeiden. Dieses Gerät sollte auf Ziegel, Beton, Trockenbau- oder andere stabile Wände montiert werden. Der Mindestabstand um das Gerät, sollte für eine ausreichende Belüftung, 50 cm betragen. Installieren Sie das Gerät an einem Ort, der sichtbar ist und wo Verletzungen vermieden werden können.

Installieren Sie Aura Air nicht über Betten, Wasserquellen oder anderen Orten, die riskant sein könnten oder die zu Verletzungen führen können.

Installieren Sie Aura Air nicht in der Nähe von Wärmequellen wie Heizkörpern oder Heizregistern, Öfen oder anderen Geräte (einschließlich Verstärkern), die Wärme erzeugen.

## Wartung

- Verwenden Sie nur Aura Air-zertifizierte Ersatzteile wie den Vorfilter und Ray-Filter™.
- Verwenden Sie nur vom Hersteller angegebene Zubehörteile.
- Änderungen oder Beschädigungen am Vorfilter oder Ray-Filter™ können die ordnungsgemäße Funktion beeinträchtigen.
- Stecken Sie beim Entfernen der Geräteabdeckung keine Finger oder Fremdkörper in den Lüfter.
- Gehen Sie beim Entfernen der Abdeckung des Geräts für alle Zwecke vorsichtig vor, um Verletzungen zu vermeiden

## Sicherheit

Den Sicherheitszweck des gepolten oder geerdeten Steckers nicht aufheben. Ein gepolter Stecker hat zwei Klingen, von denen eine breiter ist als die andere. Ein Erdungsstecker hat zwei Klingen und einen dritten Erdungsstift. Die breite Klinge oder der dritte Stift sind zu Ihrer Sicherheit vorgesehen. Wenn der vorgesehene Stecker nicht in Ihre Steckdose passt, lassen Sie diese von einem Elektriker (Meisterbetrieb) tauschen.

- Schützen Sie das Netzkabel vor Belastung, Einklemmen oder Beschädigung, insbesondere an Steckern, Steckdosen und am Geräteausgang.
- Verwenden Sie das Gerät nicht, wenn das Netzkabel und/oder der Stecker beschädigt sind.
- Stecken Sie keine Finger oder Fremdkörper in die Belüftung des Geräts, wenn das Gerät in Betrieb, an Strom angeschlossen ist oder wenn Filter gereinigt oder ausgetauscht werden.
- Es dürfen keine offenen Flammen wie brennende Kerzen, auf oder in der Nähe des Geräts aufgestellt werden.
- Um eine Gefährdung durch Feuer oder Stromschlag auszuschließen, darf das Gerät weder Regen noch Feuchtigkeit ausgesetzt werden.
- Trennen Sie das Gerät bei Gewittern vom Stromnetz, wenn Sie es längere Zeit oder zu Wartungszwecken (z. B. zum Austauschen/Reinigen von Filtern) nicht verwenden.
- Dieses Gerät ist nur zum Gebrauch in Innenräumen vorgesehen. Betreiben Sie das System nicht im Freien.
- Blockieren Sie keine Lüftungsöffnungen. Die Lüftung sollte nicht durch Abdecken der Lüftungsöffnungen mit Gegenständen jedweder Art wie Zeitungen, Tischdecken, Vorhängen usw. beeinträchtigt wird.

## Konformitätserklärung mit der Radiofrequenzschnittstelle

Dieses Gerät wurde getestet und entspricht den Grenzwerten für ein digitales Gerät der Klasse B, entsprechend Teil 15 der FCC-Regeln und der Richtlinie für Funkanlagen. (CE)  
Weitere Informationen finden Sie auf unserer Website.



## Garantie

Die Garantie von Aura Air beträgt ein Jahr ab dem Kaufdatum.

Aura Smart Air LTD. behält sich alle Rechte an diesem Dokument und den hierin enthaltenen Informationen vor. Hierin beschriebene Produkte, Namen, Logos und Designs können ganz oder teilweise geistigen Eigentumsrechten unterliegen.

## Zertifizierungen

Enthält FCC: COFWMNBM11

Enthält IC: 10293A-WMNBM11



Dieses Dokument kann jederzeit von Aura Smart Air LTD überarbeitet werden. Weitere Informationen zu den Allgemeinen Geschäftsbedingungen und den Datenschutzbestimmungen finden Sie auf unserer Website unter <http://www.AuraAir.io>

Copyright © 2020 - Aura Smart Air LTD. Alle Rechte vorbehalten.  
Benutzerhandbuch und Installationshandbuch Dokument-Nr. PN: H08923  
Bedienungsanleitung  
REV A - Mai 2020.



Kontakt: Arrow Marketing | [exec@arrow-marketing.de](mailto:exec@arrow-marketing.de)